



**АРТАСА**

**РАСХОДНЫЕ  
МАТЕРИАЛЫ  
ДЛЯ  
МИКРОБИОЛОГИИ**



## ЧАШКИ ПЕТРИ

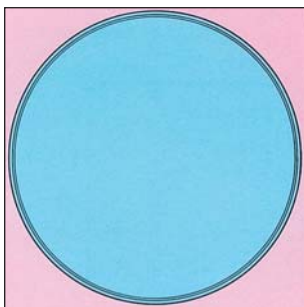

Односекционная Чашка

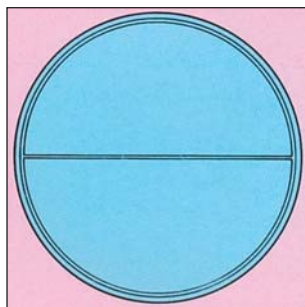

Двухсекционная Чашка

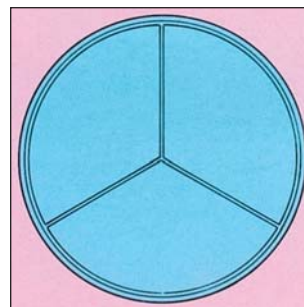

Трехсекционная Чашка

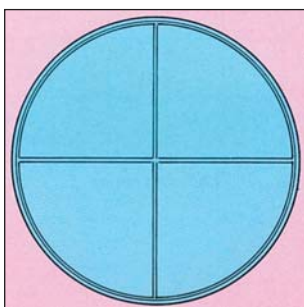

Четырехсекционная Чашка

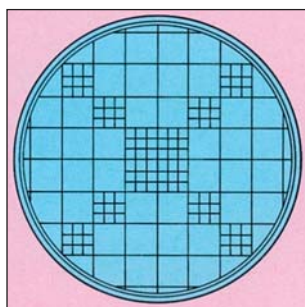
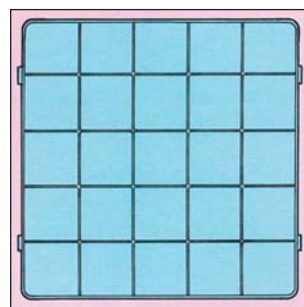
Чашка с сеткой  
и областью подсчета

Антибиотикограмма

Стерильные одноразовые чашки Петри, материал - полистерен, с крышкой.

Код	НАИМЕНОВАНИЕ	Диаметр, мм	Упаковка, шт.	Коробка,шт
<b>ОДНОСЕКЦИОННЫЕ</b>				
1.1A001	вентилируемые	35	10	800
1.1A002	не вентилируемые	60	10	500
1.1A003	вентилируемые	60	10	500
1.1A004	не вентилируемые	80	10	500
1.1A005	вентилируемые	90	20	500
1.1A006	не вентилируемые	90	20	500
1.1A007	вентилируемые	100	10	500
1.1A008	не вентилируемые	100	10	500
1.1A009	не вентилируемые	120	10	320
1.1A010	вентилируемые	140	10	240
1.1A011	не вентилируемые	150	10	160
<b>МНОГОСЕКЦИОННЫЕ</b>				
1.1B001	2 секции, не вентилируемые	90	10	500
1.1B002	2 секции, вентилируемы	90	10	500
1.1B003	3 секции, не вентилируемые	90	10	500
1.1B004	3 секции, вентилируемые	90	10	500
1.1B005	4 секции, не вентилируемые	90	10	500
1.1B006	4 секции, вентилируемые	90	10	500
<b>С СЕТКОЙ И ОБЛАСТЬЮ ПОДСЧЕТА</b>				
1.1C001	вентилируемые	55	10	500
1.1C002	вентилируемые	94	20	500
<b>АНТИБИОТИКОГРАММА</b>				
1.1D001	вентилируемые, для 16 антибиотиков	120 x 120	10	240

## ПОЛИМЕРНЫЕ МИКРОБИОЛОГИЧЕСКИЕ ПЕТЛИ

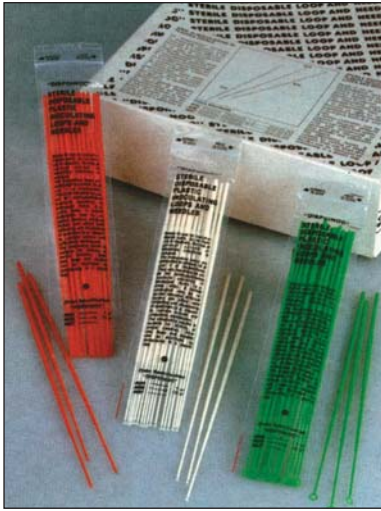

Калиброванные полимерные петли "DISPOINOC"



Полимерные специальные петли и иглы "QUADLOOP" с четырехгранной ручкой: Петли: петля + шарик, Иглы: игла + шарик.



Полимерная "ANSE" петля\игла

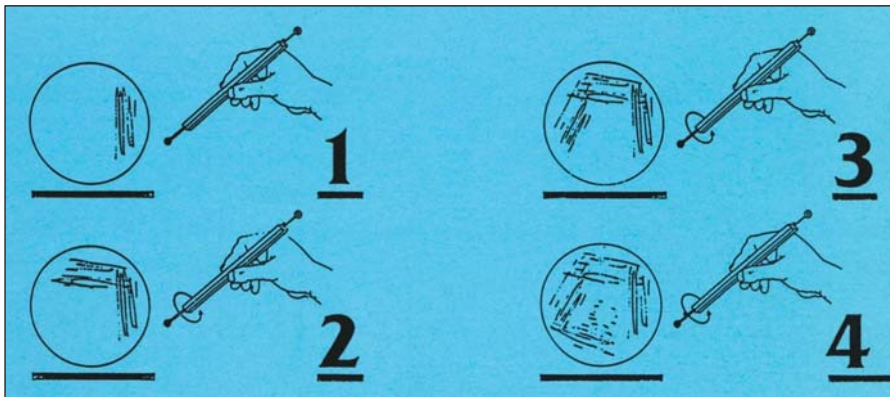

Нанесение истощающего мазка петлей "QUADLOOP" (1 - 4 при каждом повороте четырехгранного стержня петли и чашки Петри на 90°)



Полимерная двойная петля "ANSE - 2" (1 и 10 мкл)



Полимерный круглый шпатель для перемешивания



Полимерная петля - пробоотборник "SALOOP"

Стерильная одноразовая щеточка для взятия эндоцервикальных клеток с целью цитологического или микробиологического исследования.

Позволяет собрать и поместить на предметные стекла большее количество клеток, не повреждая их структуру.

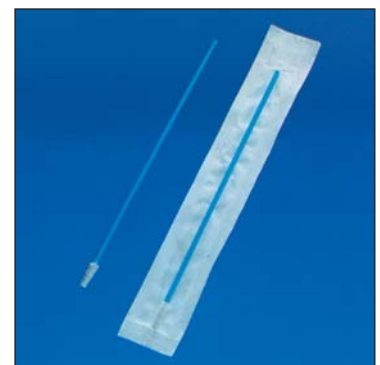

Цервикальный пробоотборник клеток и тканей "CYTO-BRUSH" (стерильный)

"DISPOINOC" - стерильные одноразовые калиброванные микробиологические петли и иглы, готовые к использованию. Не требуют прокалывания, что уменьшает риск аэрозольного разбрызгивания инфекционного материала в лаборатории. Микробиологические петли откалиброваны для отбора 1 и 10 мкл соответственно. Их можно использовать для полуколичественного подсчета бактерий в биологических жидкостях (например, в моче, молоке). Так как на отбор и распределение образцов влияют различные факторы, например, вязкость, поверхностное натяжение и способ отбора, может потребоваться дальнейшая калибровка. Микробиологические петли подходят для отбора материала из изолированных колоний. Использованные петли и иглы можно утилизировать автоклавированием в пластиковом пакете.

"QUADLOOP" - уникальное стерильное одноразовое приспособление для микробиологических посевов, позволяющее производить безупречные посевы штрихом, не меняя петлю или иглу. Имеет четырехгранную ручку, на одном конце находится шарик для посевов штрихом, на другом конце калиброванная петля 1 или 10 мкл для отбора проб постоянного объема или игла для выделения культуры из колонии и посевов уколом. Шарик имеет 4 поверхности для посева, которые можно менять поворотом ручки на 90° после каждого штриха и, таким образом, подготавливать стерильный инструмент для следующего посева.

Область применения шариков: посевы разведений или посевы на скошенный агар

Область применения петель: отбор образцов определенного объема; посев штрихом на скошенный агар.

Область применения игл: отбор изолированных колоний в чашках Петри; посевы уколом в пробирки с агаром.

#### ПРЕИМУЩЕСТВА QUADLOOP:

**Безопасность.** Не нужны газовые горелки, отсутствует риск перекрестной контаминации и аэрозольного разбрызгивания патогенов.

**Удобство.** Не требуется менять или прокалывать петлю при посеве штрихом на одну чашку Петри. Шарик скользит легко, без образования бороздок или выемок на поверхности агара.

**Экономия времени.** Время, затрачиваемое на посев разведений, составляет примерно 1/3 от времени, затрачиваемого при использовании металлических петель, и 1/2 времени, необходимого при использовании других одноразовых петель. Отбор проб жидкости занимает в 2 раза меньшее время, чем при работе с металлическими петлями.

"SALOOP" - стерильный одноразовый пробоотборник, на одном конце которого находится петля, а на другом тампон. Петлю можно использовать для посевов, отбора проб или распределения материала. Петля снабжена приспособлением для захвата колоний при выделении чистой культуры, а также зубчатой секцией, делающей процедуру отбора неподатливых образцов, проб фекалий или мокроты быстрее и безопаснее.

На другом конце находится спиралевидный тампон из неабсорбирующего и нетоксичного материала для взятия мазков из ушей, ран, гнойных участков, ректальных и вагинальных мазков. Закругленная головка позволяет легко перенести образец в транспортную среду или среду обогащения.

Код	Описание	Цвет	Упаковка, шт.	Коробка, шт.
1.2001	Игла "Dispoinoc"	Красный	25	2000
1.2002	Петля "Dispoinoc" 1 mcl, мягкая	Белый	25	2000
1.2003	Петля "Dispoinoc" 10 mcl, мягкая	Белый	25	2000
1.2004	Петля "Dispoinoc" 1 mcl, твердая	Желтый	25	2000
1.2005	Петля "Dispoinoc" 10 mcl, твердая	Синий	25	2000
1.2006	Игла "Quadloop" + шарик (истошающий мазок)	Оранжевый	20	1000
1.2007	Игла "Quadloop" + шарик (истошающий мазок)	Оранжевый	Индивидуальная	1000
1.2008	Петля "Quadloop" 1 mcl + шарик (истошающий мазок)	Зеленый	20	1000
1.2009	Петля "Quadloop" 1 mcl + шарик (истошающий мазок)	Зеленый	Индивидуальная	1000
1.2010	Петля "Quadloop" 10 mcl + шарик (истошающий мазок)	Голубой	20	1000
1.2011	Петля "Quadloop" 10 mcl + шарик (истошающий мазок)	Голубой	Индивидуальная	1000
1.2012	Петля "ANSE" 1 mcl + игла	Нейтральный	20	1000
1.2013	Петля "ANSE" 1 mcl + игла	Нейтральный	5	1000
1.2014	Петля "ANSE" 10 mcl + игла	Синий	20	1000
1.2015	Петля "ANSE" 10 mcl + игла	Синий	5	1000
1.2016	Петля "ANSE-2" двойная 1 mcl + 10 mcl	Желтый	20	1000
1.2017	Петля-пробоотборник "SALOOP". Петля 10 mcl + сваб 40 mcl	Белый	20	1000
1.2018	Цервикальный пробоотборник клеток и тканей "Cyto-Brush" Длина 210 мм,	Голубой	Индивидуальная	1000
1.2019	Шпатель круглый d 3мм, длина 120 мм. Не стерильный.	Прозрачный	5000	5000

## БАКТЕРИОЛОГИЧЕСКИЙ ШПАТЕЛЬ (Л - образный)



Бактериологический шпатель  
"ETALEUR"

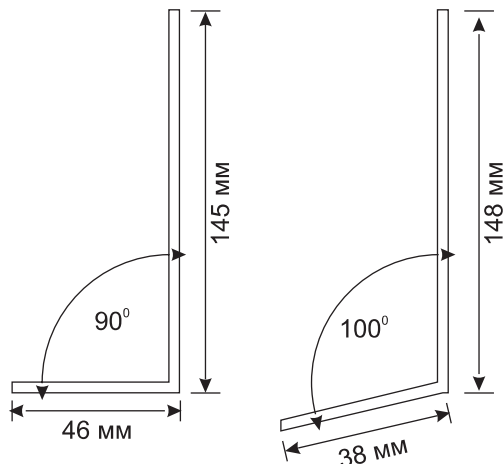

Бактериологический шпатель  
"AD - L"

Код	Описание	Цвет	Упаковка, шт.	Коробка, шт
1.3001	Шпатель "ETALEUR", стерильный	Белый	Индивидуальная	500
1.3002	Шпатель "AD - L", стерильный	Белый	5	500
1.3003	Шпатель "AD - L", стерильный	Белый	Индивидуальная	500
1.3004	Шпатель "AD - L", стерильный	Синий	5	500
1.3005	Шпатель "AD - L", стерильный	Синий	Индивидуальная	500

## ХИМИЧЕСКИЕ ИНДИКАТОРЫ ДЛЯ СТЕРИЛИЗАЦИИ

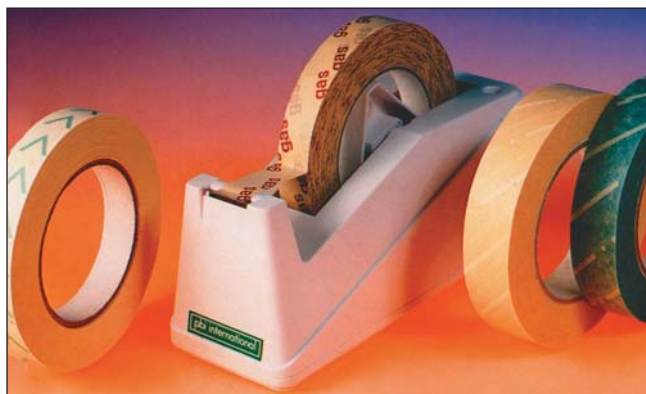

Рулонные липкие химические индикаторы "ПРЕСС"

Для удобства пользования рулон индикатора "ПРЕСС" рекомендуется помещать в специальную полимерную подставку "ПРЕСС-СТЕНД", оснащенную металлическим лезвием для ровного отрыва полоски требуемой длины. Полоса необходимой длины приклеивается к объекту стерилизации.

Код	Назначение	Ширина рулона, мм	Длина рулона, м	t С, стерилизации	Время стерилизации	Изменение цвета
1.9A001	Паровая стерилизация	19	50	130°C	15 мин.	Белый - коричневый
1.9A002	Паровая стерилизация	25	50	130°C	15 мин.	Белый - коричневый
1.9A003	Сухожаровая стерилизация	19	50	155°C	30 мин.	Зеленый - коричневый
1.9A004	Газовая стерилизация	19	50	54°C 12% ЕТО	3 часа.	Коричневый-зеленый
1.9A005	Подставка "ПРЕСС-СТЕНД" для рулона индикатора					

## ПОЛИМЕРНЫЕ СТЕРИЛЬНЫЕ ПИПЕТКИ



Материал - чистый полистерен, ватный тампон, градуированные, помечены на окончании разным цветом

1 мл. - желтый цвет,  
2 мл. - зеленый цвет,  
5 мл. - синий цвет,  
10 мл. - оранжевый цвет,  
25 мл. - светло коричневый цвет.



Код	Описание	Упаковка, шт.	Коробка, шт
	<b>Объем 1 мл. Узкий наконечник</b>		
1.4A001	Не стерильная.	200	1000
1.4A002	Стерильная.	25	1000
1.4A003	Стерильная.	Индивид.	1000
	<b>Объем 2 мл. Узкий наконечник</b>		
1.4A004	Не стерильная.	200	1000
1.4A005	Стерильная.	25	1000
1.4A006	Стерильная.	Индивид.	1000
	<b>Объем 5 мл. Узкий наконечник</b>		
1.4A007	Не стерильная.	100	500
1.4A008	Стерильная.	25	500
1.4A009	Стерильная.	Индивид.	500
	<b>Объем 10 мл. Узкий наконечник</b>		
1.4A010	Не стерильная.	100	500
1.4A011	Стерильная.	25	500
1.4A012	Стерильная.	Индивид.	500
	<b>Объем 25 мл. Узкий наконечник</b>		
1.4A013	Стерильная.	Индивид.	200
	<b>Широкий наконечник</b>		
1.4A014	Стерильная. Объем 1 мл	10	1000
1.4A015	Стерильная. Объем 2 мл	10	1000
1.4A016	Стерильная. Объем 5 мл	10	500
1.4A017	Стерильная. Объем 10 мл	10	500

## ПОЛИМЕРНЫЕ ПИПЕТКИ ПАСТЕРА



Пипетка Пастера, об. 1 мл



Пипетка Пастера, об. 2 мл.

Код	Описание	Упаковка, шт.	Коробка, шт
<p>Объем 1 мл. Материал - полиэтилен. Длина - 150 мм. Внешний диаметр капилляра - 5 мм. Объем капсулы - 3,5 мл. Объем капли - 30 мкл. Градировка: 0,25 - 0,5 - 0,75 - 1,0 мл.</p>			
1.4C001	Не стерильная.	500	500
1.4C002	Стерильная.	5	2000
1.4C003	Стерильная.	Индивидуальная	1000
<p>Объем 2 мл. Материал - полиэтилен. Длина - 110 мм. Внешний диаметр капилляра - 8 мм. Объем капсулы - 3,5 мл. Объем капли - 40 мкл. Градировка: 0,5 - 1,0 - 1,5 - 2,0 мл.</p>			
1.4C004	Не стерильная.	500	500
1.4C005	Стерильная.	5	2000
1.4C006	Стерильная.	Индивидуальная	1000
<p>Объем 3 мл. Материал - полиэтилен. Длина - 150 мм. Внешний диаметр капилляра - 8 мм. Объем капсулы - 3,5 мл. Объем капли - 50 мкл. Градировка: 0,5- 1,0 - 1,5 - 2,0 - 2,5 - 3,0 мл.</p>			
1.4C007	Не стерильная.	500	500
1.4C008	Стерильная.	5	2000
1.4C009	Стерильная.	Индивидуальная	1000
<p>Капилляр. Материал - полиэтилен. Длина - 150 мм. Внешний диаметр капилляра - 2,5 мм. Объем капсулы - 3,5 мл. Объем капли - 30 мкл.</p>			
1.4C010	Не стерильная.	500	500
1.4C011	Стерильная.	5	2000
1.4C012	Стерильная.	Индивидуальная	1000
<p>Пипетка-капельница "DROP". Материал - полиэтилен. Градуирована.</p>			
1.4C013	Не стерильная. Объем капли 1,5 мл. Длина 134 мм, диаметр трубки 8 мм.	100	100
1.4C014	Не стерильная. Объем капли 5,0 мл. Длина 195 мм, диаметр трубки 10 мм.	100	100



Пипетка Пастера, об. 3 мл.

Пипетка Пастера,  
капиллярная.

Пипетка - капельница "DROP".  
Альтернатива классической стеклянной  
пипетке Пастера и резиновой груше.

## НАПОЛНИТЕЛИ ПИПЕТОК

Универсальная безопасная груша "BULD"



Материал - синтетическая резина и силикон.

Универсальный наполнитель "KARTELL-FILLER" с адаптером.



Материал - синтетическая резина. Приблизительный объем 60 мл. Адаптер позволяет использовать пипетки объемом более 20 мл.

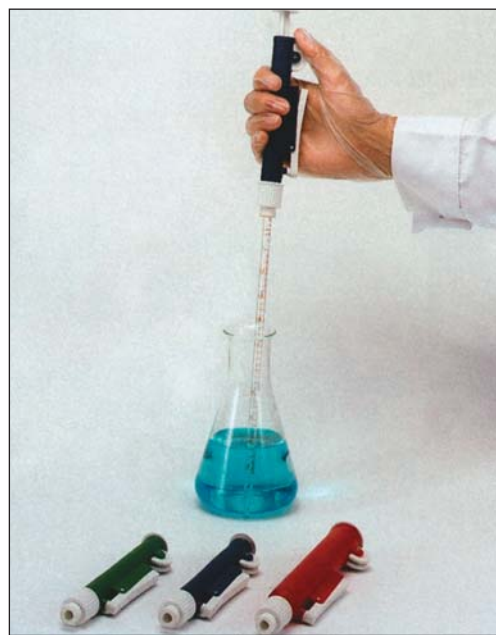

Ручной наполнитель пипеток "COM - PIP". Три модели разного цвета. Механико-пневматический принцип работы.



Универсальный пневматический наполнитель "ASSISTANT"

Универсальный наконечник для пипеток разного диаметра и объема. Имеет защитный мембранный фильтр. Возможно использование любых типов пипеток (полимерные и стеклянные, пипетки Пастера). Вес 140 гр. Пневматический принцип работы. Не требует электричества



Универсальный наполнитель "KARTELL - SEROPET"

Современный и эргономичный дизайн. Снабжен универсальным наконечником для пипеток разного объема и диаметра. Для объемов от 1 до 100 мл. Имеет защитный PTFE мембранный фильтр и защитный клапан.

Наполнитель может автоклавироваться. Электрический принцип работы ( никель кадмиевая аккумуляторная батарея). Емкость батареи - 8 часов непрерывной работы. Комплектуется адаптером для подзарядки (220 В) и настенным держателем.



Универсальный наполнитель "EASY-PIPETTE-DUE"

Универсальный наконечник для пипеток разного диаметра и объема. Имеет защитный мембранный фильтр. Возможно использование любых типов пипеток (полимерные и

стеклянные, пипетки Пастера). Для объемов от 1 до 25 мл. Имеет регулятор скорости наполнения и сброса. Электрический принцип работы ( никель кадмиевая аккумуляторная батарея). Емкость батареи - 2 000 циклов. Комплектуется адаптером для подзарядки (220 В)

Код	НАИМЕНОВАНИЕ
1.4B001	Универсальная безопасная груша "BULD"
1.4B002	Универсальный наполнитель "KARTELL-FILLER" с адаптером
1.4B003	Ручной наполнитель "COM-PIP", до 2 мл, голубой.
1.4B004	Ручной наполнитель "COM-PIP", до 10 мл, зеленый.
1.4B005	Ручной наполнитель "COM-PIP", до 25 мл, красный.
1.4B006	Универсальный пневматический наполнитель "ASSISTENT"
1.4B007	Универсальный наполнитель "EASY-PIPETTE-DUE"
1.4B008	Универсальный наполнитель "KARTELL - SEROPET"



## ТАМПОНЫ (СВАБЫ) БЕЗ ТРАНСПОРТНЫХ СРЕД

В полистиреновых\полипропиленовых пробирках

Тампон (сваб) с хлопковой головкой.



Тампон (сваб) с хлопковой головкой.

В упаковке PEEL-PACK (мягкая, легко открывается).

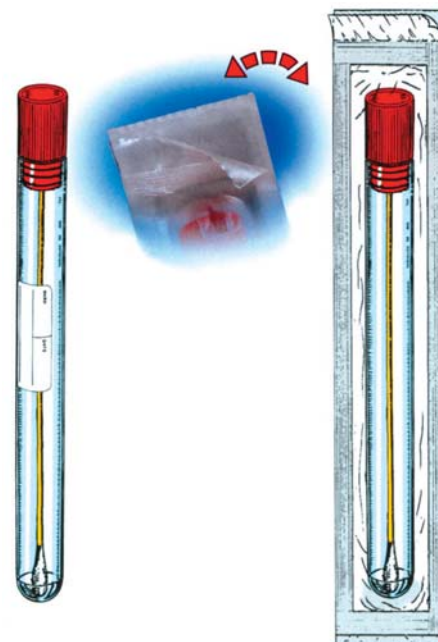

Тампон (сваб) с хлопковой головкой.  
В полимерной пробирке. С дополнительной индивидуальной упаковкой и без нее.

Код	Описание	Упаковка, шт.	Коробка, шт
Аппликатор-деревянная палочка. Длина 150мм, диаметр 2,2 мм.			
1.5A001	Не стерильный.	100	4000
1.5A002	Стерильный, в упаковке PEEL-PACK.	10	5000
1.5A003	Стерильный, в упаковке PEEL-PACK.	2	3000
1.5A004	Стерильный, в упаковке PEEL-PACK.	Индивидуальная	1000
Аппликатор-пластиковая палочка. Длина 150мм, диаметр 2,2 мм.			
1.5A005	Не стерильный.	100	4000
1.5A006	Стерильный, в упаковке PEEL-PACK.	Индивидуальная	1000
В полистиреновой пробирке. Длина 150 мм, диаметр 16 мм.			
1.5A007	Стерильный, аппликатор-деревянная палочка.	950	950
1.5A008	Стерильный, аппликатор- деревянная палочка, с ярлыком.	950	950
1.5A009	Стерильный, аппликатор- деревянная палочка.	Индивидуальная	500
1.5A010	Стерильный, аппликатор- деревянная палочка, с ярлыком.	упаковка Peel-Pack	500
В полипропиленовой пробирке. Длина 150 мм, диаметр 12 мм.			
1.5A011	Стерильный, аппликатор-деревянная палочка, с ярлыком.	2400	2400
1.5A012	Стерильный, аппликатор- деревянная палочка, с ярлыком.	Индивидуальная	900
1.5A013	Стерильный, аппликатор- пластиковая палочка, с ярлыком.	упаковка Peel-Pack	2400
1.5A014	Стерильный, аппликатор- пластиковая палочка, с ярлыком.	2400	900
1.5A015	Стерильный, аппликатор- скрученная проволока, с ярлыком.	Индивидуальная	2400
1.5A016	Стерильный, аппликатор- скрученная проволока, с ярлыком.	упаковка Peel-Pack	900

## ТАМПОНЫ (СВАБЫ) С ТРАНСПОРТНЫМИ СРЕДАМИ

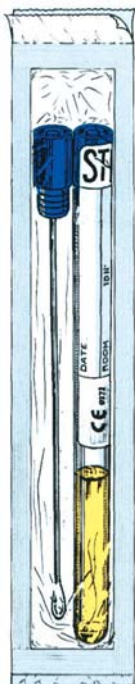

**ВНИМАНИЕ!** Постановлением коллегии КЗМ г. Москвы транспортные системы рекомендованы для применения во всех бактериологических лабораториях.

*Транспортная система со средой:* каждая упаковка состоит из стерильной полипропиленовой пробирки (диаметр 12 мм, длина 150 мм) содержащей транспортную среду и стерильного тампона на пластиковом аппликаторе с пробкой. Пробы сохраняются в течении 48 - 72 часов. Транспортные среды с добавлением угля рекомендованы для работы со строгими и факультативными анаэробами.

- Транспортная среда STUART - для сбора, транспортировки и хранения клинических проб. Целесообразно применять при выделении *Neisseria* spp. Среда не содержит питательных веществ и предотвращает пролиферацию микроорганизмов.
- Транспортная среда AMIES - для сбора, транспортировки и хранения практически всех групп микроорганизмов. Среда AMIES является модификацией среды STUART. Для выделения представителей рода *Neisseria* используют среду AMIES с активированным углем, нейтрализующим токсичные для микроорганизмов метаболиты.
- Транспортная среда CARY-BLAIR - для сбора, транспортировки и хранения образцов, инфицированных возбудителями кишечных инфекций (для грамотрицательных и анаэробных микроорганизмов). Среда повышает жизнеспособность кишечных патогенов бактериальной природы.

Код	Описание	Упаковка, шт.	Коробка, шт
1.5B001	с транспортной средой AMIES.	Индивидуальная	900
1.5B002	с транспортной средой AMIES и добавлением угля.	Индивидуальная	900
1.5B003	с транспортной средой STUART	Индивидуальная	900
1.5B004	с транспортной средой STUART и добавлением угля.	Индивидуальная	900
1.5B005	с транспортной средой CARY BLAIR	Индивидуальная	900

## Сроки хранения микроорганизмов в пробирках с транспортной средой

Микроорганизмы	Срок хранения
Трихомонады ( <i>Trichomonas vaginalis</i> )	До 24 часов при 22°C
Нейссерии ( <i>Neisseria gonorrhoeae</i> )	До 72 часов (сохраняется до 90% живых клеток) при 22°C; выживаемость в среде с углем выше.
Возбудители инфекций верхних дыхательных путей и ЛОР-органов: <i>Haemophilus influenzae</i> , <i>Streptococcus pneumoniae</i> , <i>Str. pyogenes</i> , <i>Corynebacterium diphtheria</i> , <i>Pseudomonas aeruginosa</i> , <i>Staph. aureus</i> , энтеробактерии и др.	3 - 5 дней при 22°C; при хранении в холодильнике при температуре не более +4°C выделение возбудителя возможно в течение 8 недель, но большая часть микроорганизмов при этом погибает
Возбудители кишечных инфекций (сальмонеллы, шигеллы, клебсиеллы, иерсинии, кампилобактерии, эшерихии и др.)	Рекомендуется хранить не более 5 дней при 22°C; при хранении в холодильнике при температуре не выше +5°C выделение возбудителя возможно в течение 8 недель

При хранении в холодильнике при температуре не выше +5°C сроки выживания требовательных микроорганизмов (нейссерий, гонококков и др) увеличиваются в 2 - 3 раза, и устойчивых (энтеробактерий, стрептококков и др/) - до 10 раз. Однако, в любом случае рекомендуется делать посевы как можно скорее после взятия материала и держать тампоны со средой в холодильнике, так как количество живых клеток возбудителя при хранении уменьшается. Максимальный срок посева 1 - 3 суток.

## ПОЛИМЕРНЫЕ ПАКЕТЫ ДЛЯ СТЕРИЛИЗАЦИИ И ДЕСТРУКЦИИ (УБИВКИ)

Используются для автоклавирования лабораторных принадлежностей. Материал- ПВД

### Пакеты "BIOBAG"

Код	t, C	Размер, см	Коробка, шт.
Пакеты "BIOBAG".			
1.7A001	125°C	30 x 50	500
1.7A002	125°C	60 x 78	500
Пакеты "DISPOBAG".			
1.7A003	135°C	30 x 50	500
1.7A004	135°C	60 x 78	500
1.7A005	135°C	70 x 110	500
Пакеты "STERILBAG".			
1.7A006	160°C	30 x 50	500
1.7A007	160°C	60 x 78	500
Пакеты "DRYBAG".			
1.7A008	180°C	30 x 50	500
1.7A009	180°C	60 x 78	500



### Специальная тележка "FORBICE"

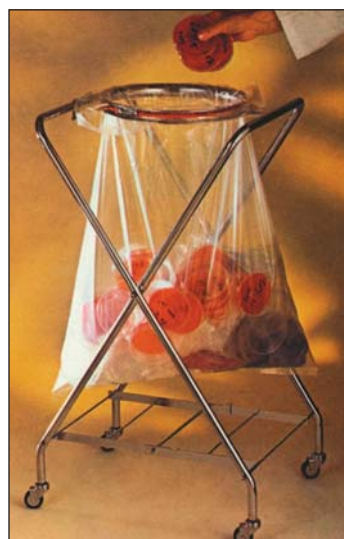

### Специальная тележка "BIO-TRACK"



### Специальная подставка для пакетов и сбора в них отработанного биологического материала



### Тележки и подставки.

Код	Описание
1.7B001	Подставка для пакетов 30 x 50 см
1.7B002	Тележка "FORBICE" для пакетов 60 x 78 см
1.7B003	Крышка для тележки "FORBICE" круглая
1.7B004	Тележка "BIO-TRACK" для пакетов 60 x 78 см

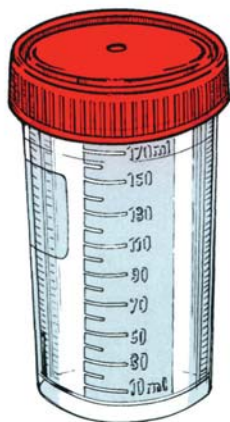
**СТАКАНЧИКИ ДЛЯ СБОРА И  
ТРАНСПОРТИРОВКИ ОБРАЗЦОВ**

**СТАКАНЧИКИ ДЛЯ  
УРИНЫ С  
ЗАВИНЧИВАЮЩЕЙСЯ  
КРЫШКОЙ**



Код	Описание	Общий объем, мл	Градуи- ровка, мл	Размер. мм	Цвет крышки	Упаковка, шт.	Коробка, шт.
С закручивающейся крышкой. Область для надписей. Материал - не прозрачный полипропилен.							
1.6A001	Не стерильный	150	До 120	58 x 72	голубая	400	400
1.6A002	Стерильный	150	До 120	58 x 72	красная	Индивид.	250
1.6A003	Не стерильный	200	До 170	64 x 90	голубая	600	600
1.6A004	Стерильный	200	До 170	64 x 90	красная	Индивид.	150
С закручивающейся крышкой. Материал - прозрачный полистерен.							
1.6A005	Не стерильный.	150	До 120	60 x 83	голубая	450	450
1.6A006	Не стерильный, с ярлыком.	150	До 120	60 x 83	голубая	250	250
1.6A007	Стерильный.	150	До 120	60 x 83	красная	Индивид.	200
1.6A008	Стерильный, с ярлыком.	150	До 120	60 x 83	красная	Индивид.	200
1.6A009	Не стерильный.	200	До 170	64 x 85	голубая	500	500
1.6A010	Не стерильный, с ярлыком.	200	До 170	64 x 85	голубая	200	200
1.6A011	Стерильный.	200	До 170	64 x 85	красная	Индивид.	150
1.6A012	Стерильный, с ярлыком.	200	До 170	64 x 85	красная	Индивид.	150



**СТАКАНЧИКИ ДЛЯ УРИНЫ  
С ЗАВИНЧИВАЮЩЕЙСЯ  
КРЫШКОЙ, ИМЕЮЩЕЙ  
ОТВЕРСТИЕ ДЛЯ ПИПЕТКИ.**

Код	Описание	Общий объем, мл	Градуи- ровка, мл	Размер. мм	Цвет крышки	Упаковка, шт.	Коробка, шт.
С закручивающейся крышкой, имеющей отверстие и пробку, соединенную с крышкой. Область для надписей. Материал - не прозрачный полипропилен.							
1.6B001	Не стерильный.	150	До 120	58 x 72	голубая	500	500
1.6B002	Стерильный.	150	До 120	58 x 72	красная	Индивид.	200

## СТАКАНЧИКИ ДЛЯ УРИНЫ С ЗАЩЕЛКИВАЮЩЕЙСЯ И САМОКЛЕЮЩЕЙСЯ КРЫШКОЙ

Стаканчик конусный с защелкивающейся крышкой



Стаканчик с самоклеющейся крышкой



Удобный отбор образца пипеткой



Код	Описание	Общий объем, мл	Градуировка, мл	Размер, мм	Цвет крышки	Упаковка, шт.	Коробка, шт.
С защелкивающейся крышкой. Материал - прозрачный полистерен.							
1.6C001	Не стерильный.	130	До 100	60 x 73	голубая	250	700
1.6C002	Не стерильный, с ярлыком.	130	До 100	60 x 73	голубая	250	250
1.6C003	Стерильный.	130	До 100	60 x 73	красная	Индив.	250
1.6C004	Стерильный, с ярлыком.	130	До 100	60 x 73	красная	Индив.	250
1.6C005	Не стерильный.	150	До 120	60 x 75	голубая	200	200
1.6C006	Не стерильный, с ярлыком.	150	До 120	60 x 75	голубая	200	200
1.6C007	Стерильный.	150	До 120	60 x 75	красная	Индив.	200
1.6C008	Стерильный, с ярлыком.	150	До 120	60 x 75	красная	Индив.	200
С самоклеющейся крышкой.							
1.6D001	Не стерильный. Материал - не прозрачный полипропилен.	120	-	70 x 65	белая	1000	1000
1.6D002	Не стерильный. Материал - прозрачный полистерен.	120	До 100	70 x 65	белая	1000	1000

## ПРОБИРКА ДЛЯ УРИНЫ

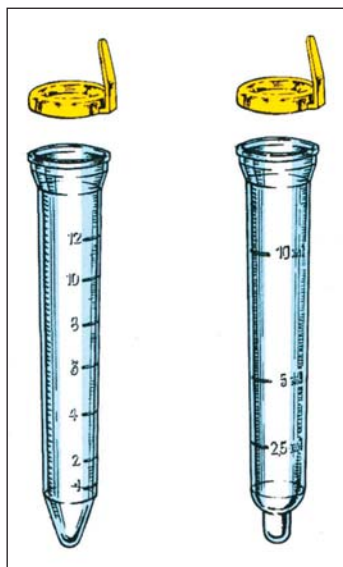

Код	Описание	Крышка	Объем, мл	Диаметр, мм.	Высота, мм.	Упаковка, шт.	Коробка, шт.
Пробирки для урины из полистерена, градуированные, с защелкивающейся крышкой.							
4.8D001	Не стерильная.	нет	12	17	105	1000	1000
4.8D002	Не стерильная.	Синяя	12	17	105	1000	1000
4.8D003	Не стерильная.	Синяя	12	17	105	1000	1000
4.8D004	Не стерильная. С ярлыком.	нет	12	17	105	1000	1000
4.8D005	Не стерильная. С баллоном для сбора осадка	Синяя. С держателем	12	17	105	1000	1000
4.8D006	Не стерильная. С баллоном для сбора осадка.	Синяя. С держателем	12	17	105	1000	1000
4.8D007	Стерильная.	Красная	12	17	105	Индив.	1000
4.8D008	Стерильная. С ярлыком.	Красная	12	17	105	Индив.	1000
Крышки для пробирок							
4.8D009	Крышка на пробирку 4.8D001						2000
4.8D010	Крышка с держателем на пробирку 4.8D004						2000

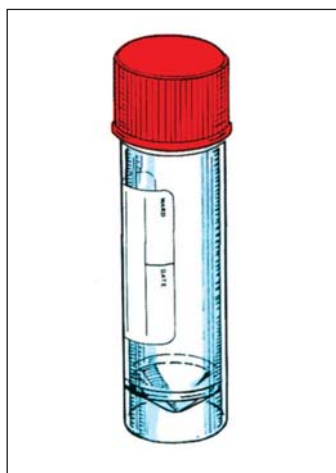
СТАКАНЧИКИ УНИВЕРСАЛЬНЫЕ  
ДЛЯ РАЗЛИЧНЫХ ОБРАЗЦОВ

Код	Описание	Общий объем, мл	Размер, мм	Цвет крышки	Упаковка, шт.	Коробка, шт.
С завинчивающейся крышкой. Конусообразное дно. Материал - не прозрачный полипропилен.						
1.6F001	Не стерильный.	25	25 x 80	голубая	500	500
1.6F002	Не стерильный, с ярлыком	25	25 x 80	голубая	500	500
1.6F003	Стерильный.	25	25 x 80	красная	Индив.	400
1.6F004	Стерильный.	25	25 x 80	красная	500	500
С завинчивающейся крышкой. Конусообразное дно. Материал - прозрачный полистерен.						
1.6F005	Не стерильный.	25	25 x 80	голубая	500	500
1.6F006	Не стерильный, с ярлыком	25	25 x 80	голубая	500	500
1.6F007	Стерильный.	25	25 x 80	красная	Индив.	400
1.6F008	Стерильный.	25	25 x 80	красная	500	500

Код	Описание	Общий объем, мл	Размер, мм	Цвет крышки	Упаковка, шт.	Коробка, шт.
-----	----------	-----------------	------------	-------------	---------------	--------------

С завинчивающейся крышкой. Материал - не прозрачный полипропилен.

1.6E001	Не стерильный.	60	35 x 70	голубая	600	600
1.6E002	Стерильный.	60	35 x 70	красная	Индивид.	400
1.6E003	Не стерильный.	60	38 x 65	голубая	600	600
1.6E004	Стерильный.	60	38 x 65	красная	Индивид.	400

С завинчивающейся крышкой. Материал - прозрачный полистерен.

1.6E005	Не стерильный.	60	35 x 70	голубая	600	600
1.6E006	Стерильный.	60	35 x 70	красная	Индивид.	400



Код	Описание	Общий объем, мл	Размер, мм	Цвет крышки	Упаковка, шт.	Коробка, шт.
-----	----------	-----------------	------------	-------------	---------------	--------------

С защелкивающейся крышкой. Материал - прозрачный полистерен.

1.6G001	Не стерильный.	18	22 x 63	голубая	250	1500
1.6G002	Стерильный.	18	22 x 63	красная	250	1500
1.6G003	Не стерильный.	60	41 x 57	голубая	600	600
1.6G004	Стерильный.	60	41 x 57	красная	Индивид.	400
1.6G005	Стерильный.	60	41 x 57	красная	420	420

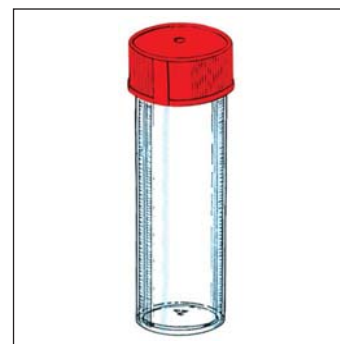

## СТАКАНЧИКИ ДЛЯ ФЕКАЛИЙ

Код	Описание	Общий объем, мл	Размер, мм	Цвет крышки	Упаковка, шт.	Коробка, шт.
-----	----------	-----------------	------------	-------------	---------------	--------------

С завинчивающейся крышкой. С лопаткой. Материал - не прозрачный полипропилен.

1.6N001	Не стерильный. Лопатка с краю.	60	35 x 70	голубая	600	600
1.6N002	Стерильный. Лопатка с краю.	60	35 x 70	красная	Индивид.	400
1.6N003	Не стерильный. Лопатка по центру.	60	38 x 65	голубая	600	600
1.6N004	Стерильный. Лопатка по центру.	60	38 x 65	красная	Индивид.	400

С завинчивающейся крышкой. С лопаткой. Конусообразное дно.  
Материал - не прозрачный полипропилен.

1.6I001	Не стерильный.	25	25 x 80	голубая	500	500
1.6I002	Не стерильный, с ярлыком	25	25 x 80	голубая	500	500
1.6I003	Стерильный.	25	25 x 80	красная	500	500
1.6I004	Стерильный.	25	25 x 80	красная	Индивид.	500



# 16 Стаканчики для образцов. Полимерные пробирки

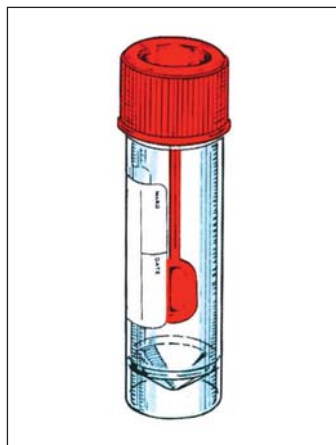

Код	Описание	Общий объем, мл	Размер, мм	Цвет крышки	Упаковка, шт.	Коробка, шт.
С завинчивающейся крышкой. С лопаткой. Конусообразное дно. Материал - прозрачный полистерен.						
1.6I005	Не стерильный.	25	25 x 80	голубая	500	500
1.6I006	Не стерильный, с ярлыком	25	25 x 80	голубая	500	500
1.6I007	Стерильный.	25	25 x 80	красная	500	500
1.6I008	Стерильный.	25	25 x 80	красная	Индивид.	500
С защелкивающейся крышкой. С лопаткой. Материал - прозрачный полистерен.						
1.6J001	Не стерильный.	18	22 x 63	голубая	250	1500
1.6J002	Стерильный.	18	22 x 63	красная	250	1000
1.6J003	Стерильный.	18	22 x 63	красная	Индивид.	1500
1.6J004	Не стерильный.	60	41 x 57	голубая	360	360
1.6J005	Стерильный.	60	41 x 57	красная	100	400
1.6J006	Стерильный.	60	41 x 57	красная	Индивид.	400

## СТАКАНЧИКИ ДЛЯ МОКРОТЫ



Код	Описание	Общий объем, мл	Размер, мм	Цвет крышки	Упаковка, шт.	Коробка, шт.
С защелкивающейся крышкой. Материал - прозрачный полистерен.						
1.6K001	Не стерильный.	60	60 x 34	голубая	400	400
1.6K002	Стерильный.	60	60 x 34	красная	100	400

## ПОЛИМЕРНЫЕ ПРОБИРКИ

### ЦИЛИНДРИЧЕСКИЕ ПРОБИРКИ

Материал изготовления : ТРХ, полипропилен, полистерен.

Максимальная температура для ТРХ - 170°C, для полипропилена - 120°C, для полистерена - 90°C.

Пробирки из ТРХ и полистерена - прозрачные, пробирки из полипропилена - не прозрачные.



КОД Материал - ТРХ	КОД Материал- полипропилен	КОД Материал- полистерен	Объем, мл	Диаметр, мм	Высота, мм
4.8A001	4.8A002	4.8A003	7	12	100
4.8A004	4.8A005	4.8A006	10	16	100
4.8A007	4.8A008	4.8A009	16	18	100
4.8A010	4.8A011	4.8A012	26	24	90
4.8A013	4.8A014	4.8A015	30	20	100
4.8A016	4.8A017	4.8A018	31	24	95
4.8A019	4.8A020	4.8A021	48	30	100
4.8A022	4.8A023	4.8A024	75	35	100
4.8A025	4.8A026	4.8A027	110	40	120
4.8A028	4.8A029	4.8A030	160	45	120
4.8A031	4.8A032	4.8A033	200	50	120



## КОНИЧЕСКИЕ ПРОБИРКИ, С РАНТОМ

Максимальная температура для ТРХ - 170°C, для полипропилена - 120°C.

Код	Описание	Объем, мл	Диаметр, мм	Высота, мм
4.8A034	Прозрачная Материал - ТРХ	10	16	108
4.8A035	Не прозрачная Материал - полипропилен	10	16	108
4.8A036	Прозрачная Материал - ТРХ	16	18	120
4.8A037	Не прозрачная Материал - полипропилен	16	18	120



## ЦИЛИНДРИЧЕСКИЕ ПРОБИРКИ С ЗАВИНЧИВАЮЩЕЙСЯ КРЫШКОЙ, НЕ ПРОЗРАЧНЫЕ

Цилиндрические пробирки из полипропилена с закручивающейся крышкой.  
Материал - полипропилен.

Код	Описание	Объем, мл	Диаметр, мм	Высота, мм	Цвет крышки	Упаковка, шт.
4.8B001	Не стерильная.	15	16	100	Белый	100
4.8B002	Стерильная.	15	16	100	Белый	100
4.8B003	Не стерильная.	15	16	100	Красный	100
4.8B004	Стерильная.	15	16	100	Красный	100
4.8B005	Не стерильная.	15	16	100	Желтый	100
4.8B006	Стерильная.	15	16	100	Желтый	100
4.8B007	Не стерильная.	15	16	100	Синий	100
4.8B008	Стерильная.	15	16	100	Синий	100



## ЦИЛИНДРИЧЕСКИЕ ПРОБИРКИ С ЗАВИНЧИВАЮЩЕЙСЯ КРЫШКОЙ, ПРОЗРАЧНЫЕ

Цилиндрические пробирки из полистерена с закручивающейся крышкой, которая идеально плотно закрывает пробирку. Материал - полистерен.

Код	Описание	Объем, мл	Диаметр, мм	Высота, мм	Упаковка, шт.	Коробка, шт.
4.8B009	Не стерильная.	10	16	100	1000	1000
4.8B010	Стерильная.	10	16	100	200	1000
4.8B011	Стерильная.	10	16	100	Индивид.	750
4.8B012	Не стерильная.	15	16	120	750	750
4.8B013	Стерильная.	15	16	120	150	750
4.8B014	Стерильная.	15	16	120	Индивиду.	500
4.8B015	Не стерильная.	20	16	150	500	500
4.8B016	Стерильная.	20	16	150	100	500
4.8B017	Стерильная.	20	16	150	Индивид.	500



## КОНИЧЕСКИЕ ПРОБИРКИ С ЗАВИНЧИВАЮЩЕЙСЯ КРЫШКОЙ, ПРОЗРАЧНЫЕ

Конические пробирки из полипропилена с закручивающейся крышкой, идеально плотно закрывающей пробирку. Градуированные. Автоклавируемые.



Код	Описание	Объем, мл	Диаметр, мм	Высота, мм	Упаковка, шт.	Коробка, шт.
4.8B018	Не стерильная.	15	17	120	150	750
4.8B019	Стерильная.	15	17	120	150	750
4.8B020	Стерильная.	15	17	120	Индивид.	500
4.8B021	Не стерильная.	50	30	115	100	500
4.8B022	Стерильная.	50	30	115	100	500
4.8B023	Стерильная.	50	30	115	Индивид.	400
4.8B024	Не стерильная. Вертикально стоящая.	50	30	115	100	500
4.8B025	Стерильная. Вертикально стоящая	50	30	115	100	500
4.8B026	Стерильная. Вертикально стоящая	50	30	115	Индивид.	400

## ЦИЛИНДРИЧЕСКИЕ ПРОБИРКИ С ПРОБКАМИ

Цилиндрические пробирки с пробками, стерильные, градуированные, с ярлыком.

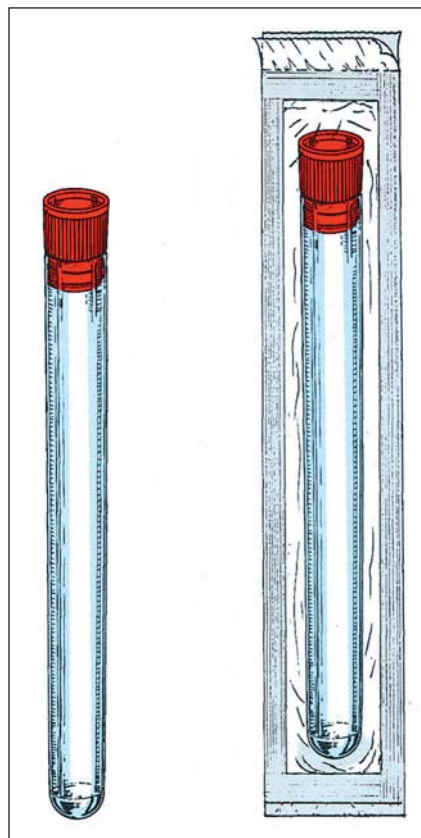

Код	Описание	Объем, мл	Диаметр, мм	Высота, мм	Упаковка, шт.	Коробка, шт.
4.8C001	Без ранта. Полистирен	3	12	55	1000	4000
4.8C002	Без ранта. Полипропилен	3	12	55	1000	4000
4.8C003	С рантом. Полистирен	5	12	86	500	3000
4.8C004	С рантом. Полипропилен	5	12	86	500	3000
4.8C005	С рантом. Полистирен Вертикально стоящая.	5	16	60	500	3000
4.8C006	С рантом. Полипропилен Вертикально стоящая.	5	16	60	500	3000
4.8C007	С рантом. Полистирен.	10	16	100	250	2500
4.8C008	С рантом. Полистирен.	10	16	100	Индивид.	500
4.8C009	С рантом. Полипропилен	10	16	100	250	2500
4.8C010	С рантом. Полипропилен	10	16	100	Индивид.	500

## ПОЛИМЕРНЫЕ ПРОБКИ "СТОППЕР"

Код. Для пробирок диаметром 12 мм.	Код. Для пробирок диаметром 16 мм.	Цвет
4.6001	4.6008	Нейтральный
4.6002	4.6009	Белый
4.6003	4.6010	Красный
4.6004	4.6011	Желтый
4.6005	4.6012	Зеленый
4.6006	4.6013	Голубой
4.6007	4.6014	Синий

Код Диаметр пробирки 13 мм	Цвет
4.6015	Нейтральный
4.6016	Белый
4.6017	Красный
4.6018	Желтый
4.6019	Зеленый
4.6020	Голубой
4.6021	Синий

Код. Для пробирок диаметром 12 мм.	Код. Для пробирок диаметром 16 мм.	Цвет
4.6022	4.6030	Белый
4.6023	4.6031	Розовый
4.6024	4.6032	Красный
4.6025	4.6033	Оранжевый
4.6026	4.6034	Желтый
4.6027	4.6035	Зеленый
4.6028	4.6036	Голубой
4.6029	4.6037	Синий

Код.	Диаметр пробирки, мм	Цвет пробки
4.6038	12	Красный
4.6039	16	Красный

Код Диаметр пробирки 12-13 мм	Код Диаметр пробирки 15-16 мм	Цвет
4.6040	4.6046	Нейтральный
4.6041	4.6047	Красный
4.6042	4.6048	Желтый
4.6043	4.6049	Зеленый
4.6044	4.6050	Синий
4.6045	4.6051	Серый

**Пробки "СТОППЕР" №1**  
Материал - полиэтилен.  
С ребристым язычком.



**Пробки "СТОППЕР" №2**  
Материал- полиэтилен.  
С ребристым язычком для тестовых пробирок d 13 мм.



**Пробки "СТОППЕР" №3**  
Материал- полиэтилен.  
Плотно сидящие, с большой площадью контакта со стенками пробирки, закрытые снизу



**Пробки "СТОППЕР" №4**  
Материал - полиэтилен.  
Плотно сидящие, закрытые снизу



**Пробки "ВАКУУМ"**  
Материал - полиэтилен.  
Специальные пробки для повторного закрывания "вакуумных" пробирок для забора крови.  
Пригодны для стеклянных и полимерных пробирок.



## ПОДСТАВКИ ДЛЯ ПРОБИРОК



Подставка "РЯД".

Материал- полипропилен.

Очень удобна для титрования, т.к. полностью видно содержимое пробирок.

Может использоваться в водяных банях. Выдерживает температуру до 120 С.



Основание для подставки "РЯД".

Материал- полипропилен.

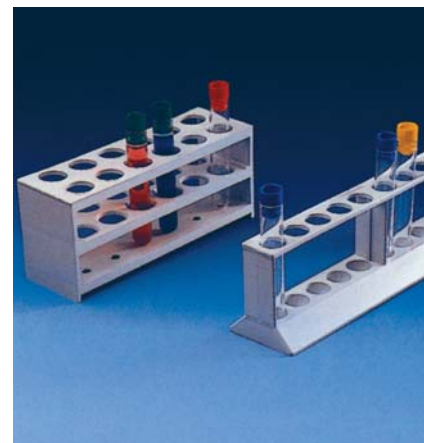

Подставки "РЯД 1" и "РЯД 2"

Материал-полипропилен.

Легкая, небьющаяся, традиционная модель. Автоклавированная

Код	Диаметр пробирок, мм	Количество мест	Размеры, мм
Подставки "РЯД"			
4.11A001	16	10	55 x 220 x 63
4.11A002	18	9	55 x 220 x 65
4.11A003	20	8	55 x 220 x 66
Подставки "РЯД 1" и "РЯД 2"			
4.11A005	12	12	60 x 190 x 80
4.11A006	18	10	60 x 250 x 74
4.11A007	20	12	60 x 190 x 80
4.11A008	20	24	65 x 375 x 95
Код	Наименование	Количество мест	
4.11A004	Основание для подставки "Ряд"	2 подставки	

Подставка "УНИВЕРСАЛ".

Материал-полипропилен.

Автоклавированная. Может использоваться в водяных банях и холодильниках: не деформируется, не становится хрупкой. Ячейки на верхней решетке пронумерованы, что облегчает идентификацию образцов.

Поставляется в разобранном (разложенном) виде.

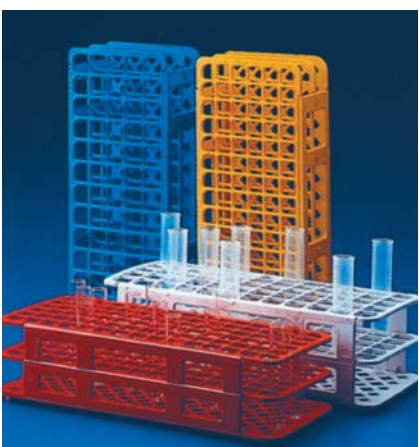

Код Белый	Код Красный	Код Желтый	Код Синий	Диаметр, мм	Количество мест	Формат, ряды x места	Размеры, мм
4.11B001	4.11B002	4.11B003	4.11B004	13	90	6 x 15	105 x 246 x 64
4.11B005	4.11B006	4.11B007	4.11B008	16	60	5 x 12	105 x 246 x 72
4.11B009	4.11B010	4.11B011	4.11B012	20	40	4 x 10	105 x 246 x 72
4.11B013	4.11B014	4.11B015	4.11B016	25	40	4 x 10	125 x 295 x 85
4.11B017	4.11B018	4.11B019	4.11B020	30	24	3 x 8	112 x 300 x 85

## СТЕКЛЯННЫЕ СЕРОЛОГИЧЕСКИЕ ПИПЕТКИ



Стеклянные пипетки "Assistant". Стандартный тип.  
Отметка "0" сверху пипетки. Устойчивы к кислотам и щелочам.

Код	Объем, мл	Цена деления, мл	Цвет градуировки
4.13A001	1	1/10	желтый
4.13A002	2	1/10	желтый
4.13A003	5	1/10	желтый
4.13A004	10	1/10	желтый
4.13A005	20	1/10	желтый
4.13A006	25	1/10	желтый
4.13A007	50	1/5	желтый

## ПОДСТАВКИ ДЛЯ СТЕКЛЯННЫХ ПИПЕТОК



Стакан с крышкой "ПИПЕТ ДЖАР".  
Материал-полипропилен.  
Многоцелевой, жесткий, устойчивый. Кончики пипеток не обламываются благодаря наличию полипропиленовой "подушки".  
Автоклавируется (крышка не автоклавируется).

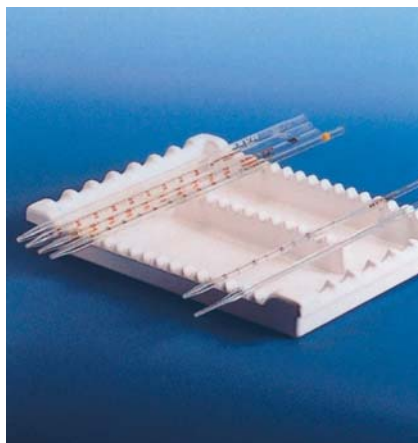

Подставка горизонтальная "ГОРИЗОНТАЛЬ-1".  
Материал- поливинилхлорид.  
Помещается 7 пипеток диаметром не более 20 мм - по продольной стороне и 16 пипеток диаметром не более 10 мм - по поперечной стороне.

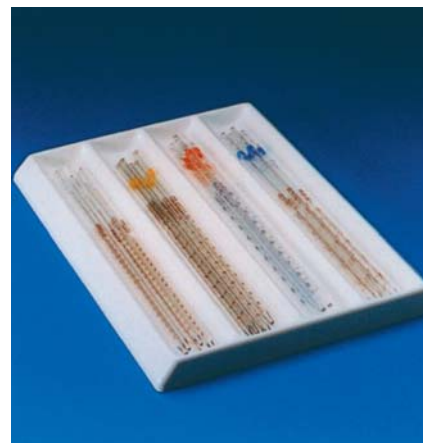

Подставка горизонтальная "ГОРИЗОНТАЛЬ-2".  
Материал- поливинилхлорид.  
4 лотка для пипеток от 1 до 10 мл.  
Всего вмещает около 30 шт. пипеток.



Подставка вертикальная "ВЕРТИКАЛЬ-КРУГ".  
Материал-полипропилен. Состоит из основания со стержнем и бабины, которую можно закрепить на необходимой высоте. Небольшие отверстия в основании обеспечивают дренаж.  
Вмещает 18 пипеток диаметром не более 10 мм и 10 пипеток диаметром не более 15 мм.



Подставка вертикальная "ВЕРТИКАЛЬ".  
Материал-полипропилен. Автоклавируемая.  
Вмещает 8 пипеток диаметром 16 мм и 8 пипеток диаметром 8 мм.



Подставка вертикальная "ПОТОР".  
Материал- полипропилен.  
Вращается.  
Вмещает 94 пипетки.



Подставка двухсторонняя "ГОРКА".  
Материал-полипропилен. Вмещает 12 пипеток.

Код	Наименование	Размеры, мм	Высота, мм
4.13В001	Стакан с крышкой "ПИПЕТ ДЖАР"	d 82	410 вн./426 общ.
4.13В002	Подставка "Горизонталь-1"	216 x 283	40
4.13В003	Подставка "Горизонталь-2"	300 x 426	30
4.13В004	Подставка "ВЕРТИКАЛЬ-КРУГ"	-	-
4.13В005	Подставка "ВЕРТИКАЛЬ"	200 x 75	150
4.13В006	Подставка "РОТОР"	d 230	470
4.13В007	Подставка "ГОРКА"	-	-

## ЛАБОРАТОРНЫЙ СТОЛ - ДОМКРАТ

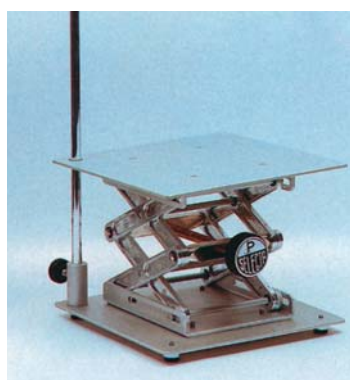
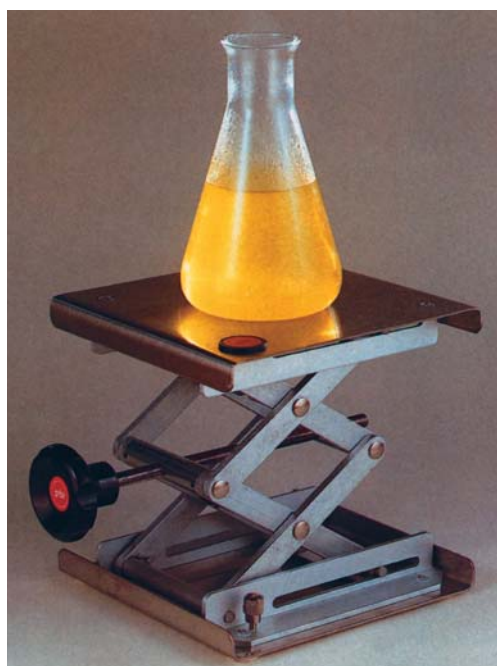

Лабораторный стол-домкрат "Пантограф".  
Материал - анодированный алюминий.

Лабораторный стол-домкрат "Пантограф".  
Материал-нержавеющая сталь.

Код	Описание	Размер платформы, мм	Высота подъема, min/max, мм	Максимальная нагрузка, кг
4.17001	Анодированный алюминий	120 x 140	60 / 260	12
4.17002	Анодированный алюминий, с боковым стержнем:d 10мм,h 600 мм	200 x 200	60 / 260	12
4.17003	Нержавеющая сталь	100 x 100	55 / 155	45
4.17004	Нержавеющая сталь	200 x 200	65 / 270	75
4.17005	Нержавеющая сталь	250 x 250	65 / 270	75



Защитная рукавица "ЗАХВАТ".  
Материал-силиконовая резина.  
Защита рук от термических ожогов.

Код	Описание	Рабочая температура
4.17006	Ребристая внутренняя поверхность	От - 57°C до + 260°C

## ПЛАНШЕТ ДЛЯ МИКРОТИТРОВАНИЯ

Планшет.  
Полистерен,  
96 ячеек,  
размеры: 86 мм x 128 мм.

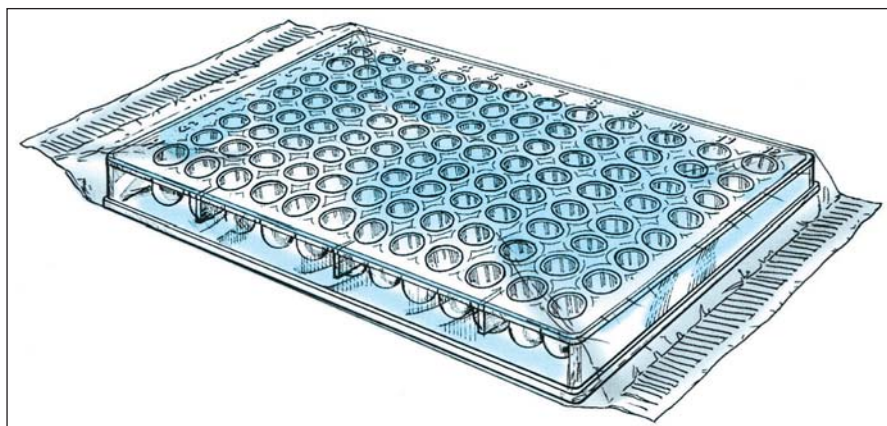

Код	Стерильность	Форма ячейки	Упаковка, шт.	Коробка, шт.
4.8E001	Не стерильный	U	2	50
4.8E002	Стерильный	U	2	50
4.8E003	Не стерильный	V	2	50
4.8E004	Стерильный	V	2	50
4.8E005	Не стерильный	плоская	2	50
4.8E006	Стерильный	плоская	2	50

## Крышка для планшета

Полистерен,  
размеры: 86 мм x 128 мм.

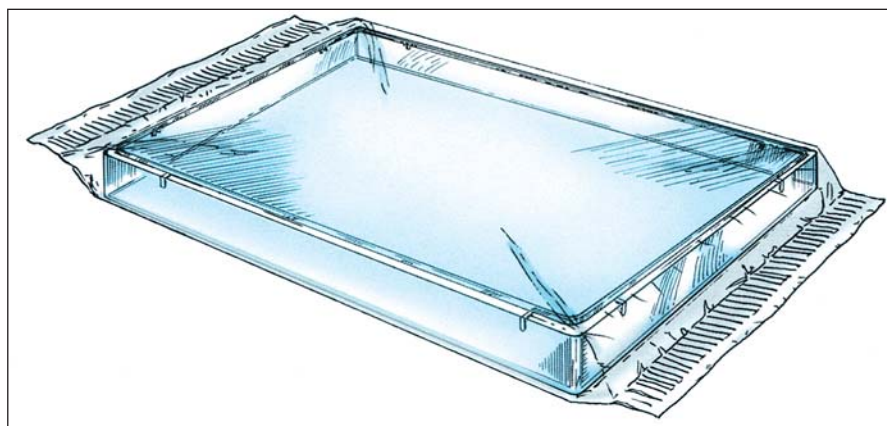

Код	Стерильность	Упаковка, шт.	Коробка, шт.
4.8E007	Не стерильный	5	50
4.8E008	Стерильный	5	50

## ПЛАНШЕТ ДЛЯ ОБРАЗЦОВ КРОВИ

Полистерен,  
10 ячеек,  
размеры:  
160 мм x 40 мм. x 6 мм.

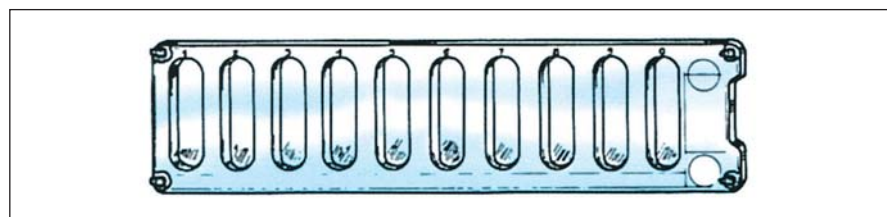

Код	Стерильность	Упаковка, шт.	Коробка, шт.
4.8E009	Не стерильный	10	500

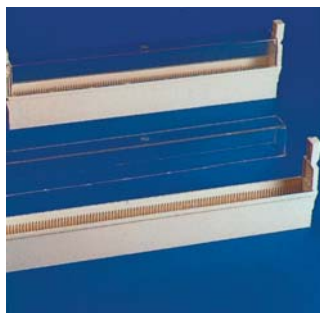

## ПОДСТАВКА ДЛЯ СЛАЙДОВ

Материал- полистерен.  
Для слайдов размером 26x76 мм. Вертикальное размещение, вмещает 100 шт. слайдов. Крышка заказывается отдельно.

Код	Наименование	Размер, мм	Высота, мм
4.8F001	Подставка для хранения слайдов	360 x 38	100
4.8F002	Пылезащитная крышка для подставки	345 x 35	40

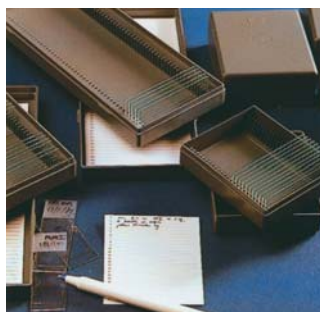

## КОРОБКИ ДЛЯ СЛАЙДОВ

Материал - противоударный полистерен. Для слайдов размером 26x76 мм. Вертикальное размещение, с крышкой. Каждое место(паз) легко номеруется.

Код	Количество мест	Размер, мм	Высота, мм
4.8F003	25 шт.	98 x 83	38
4.8F004	50 шт.	230 x 97	35
4.8F005	100 шт.	230 x 180	35

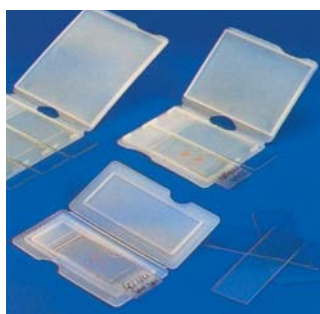

## ФУТЛЯР ДЛЯ СЛАЙДОВ

Материал - полипропилен. Для слайдов размером 26x76 мм. Горизонтальное размещение. Хорошая защита слайдов при их транспортировке.

Код	Количество мест	Размер, мм	Высота, мм
4.8F006	1 шт.	99 x 51	6
4.8F007	2 шт.	70 x 84	6
4.8F008	3 шт.	84 x 97	6



## БАНКА С КРЫШКОЙ ДЛЯ СЛАЙДОВ

Материал- полипропилен. Для слайдов размером 26x76 мм. Идеально для хранения или транспортировки от 5 до 10 слайдов. Имеет специальные петли для установки пломбы при транспортировке.

Код	Наименование	Диаметр, мм	Высота, мм
4.8F009	Банка с крышкой	40	90



## ДИСПЕНСЕР ДЛЯ СЛАЙДОВ

Материал- полистерен. Для слайдов размером 26x76 мм. Вмещает до 50 слайдов. Слайды защищены от пыли крышкой. Извлекаются с помощью 2-х колесиков.

Код	Наименование	Размер, мм	Высота, мм
4.8F010	Диспенсер для слайдов	100 x 120	140

"СИМАС" - эксклюзивный дистрибьютор компаний АРТАСА, РВИ INTERNATIONAL, KARTELL на территории РОССИИ, УКРАИНЫ И БЕЛАРУССИИ.

**ЗАКАЗЫ  
НАПРАВЛЯТЬ:**

**Группа компаний «СИМАС»**

Россия, 117587, г. Москва, Варшавское шоссе, д.125, стр.1

Т./ ф. (495) 980-29-37, 781-21-58,311-22-09, 319-22-78

Россия: info@simas.ru

Украина: simaslab@ukrpost.ua

Российские региональные дилеры : см. на сайте **WWW.SIMAS.RU**